

INSTALAČNÍ MANUÁL - LUNA TWPC 26×140

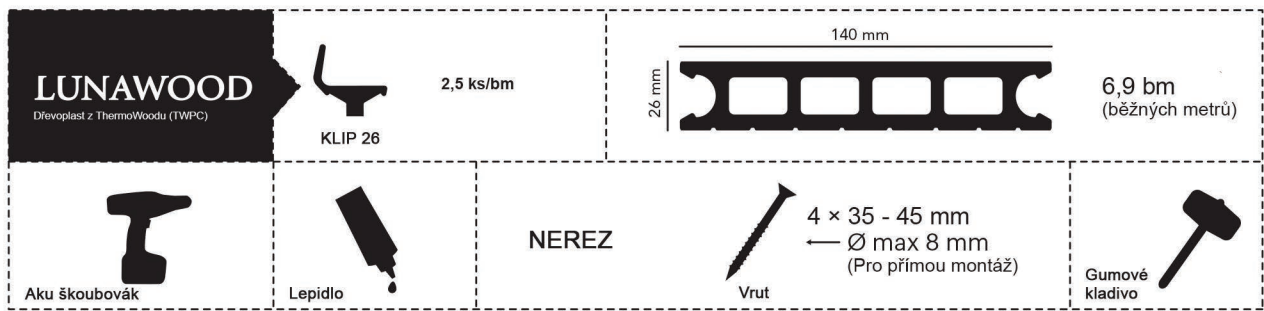

1 PODKLADNÍ KONSTRUKCE

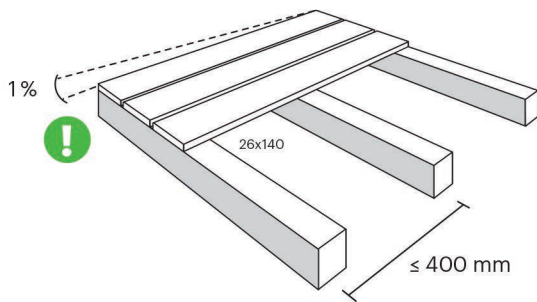

2 PRVNÍ ŘADA

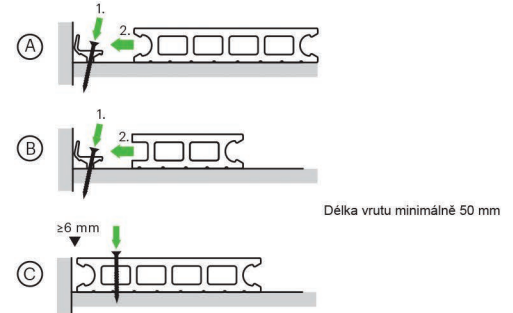

3 UPEVNĚNÍ

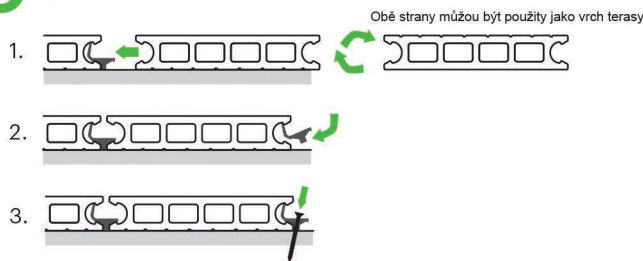

4 SPOJE PRKEN

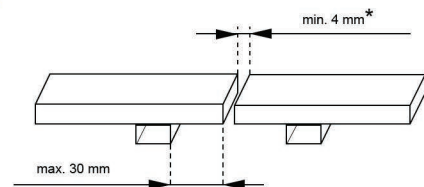

5 BOČNÍ UCPÁVKA

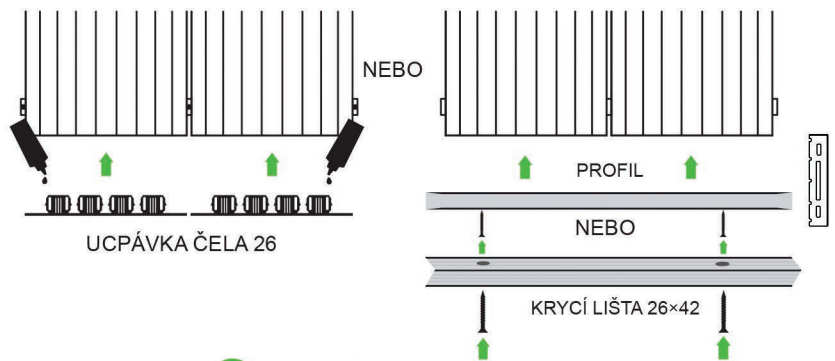
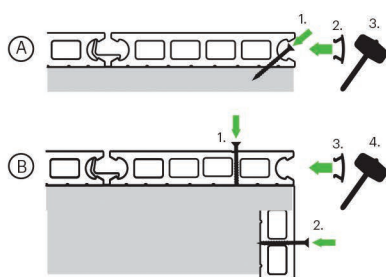

© UCPÁVKA ROHOVÉHO PROFILU

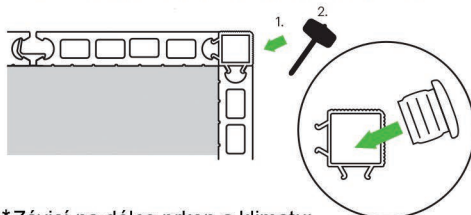

7 TĚSNĚNÍ MEZI PROFILY

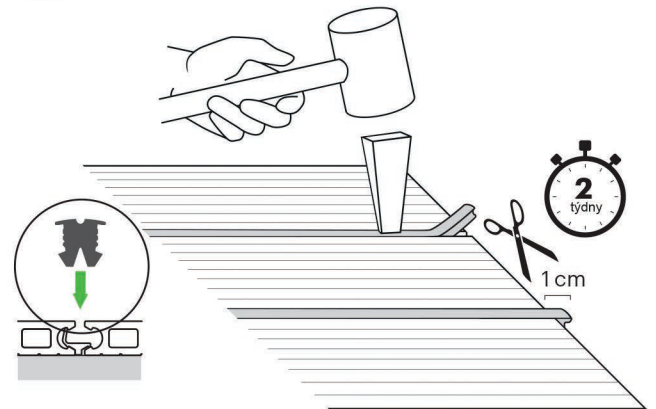

* Závisí na délce prken a klimatu:

TWPC délková tepelná roztažnost a smrštlivost vlivem změn teploty

	mm roztažnost/smrštlivost			
	1 m deska	2 m deska	3 m deska	4 m deska
10 °C změna	0,3 mm	0,6 mm	0,8 mm	1,1 mm
20 °C změna	0,6 mm	1,1 mm	1,7 mm	2,3 mm
30 °C změna	0,8 mm	1,7 mm	2,5 mm	3,4 mm
40 °C změna	1,1 mm	2,3 mm	3,4 mm	4,5 mm
50 °C změna	1,4 mm	2,8 mm	4,2 mm	5,6 mm

WWW.TWPC.CZ